

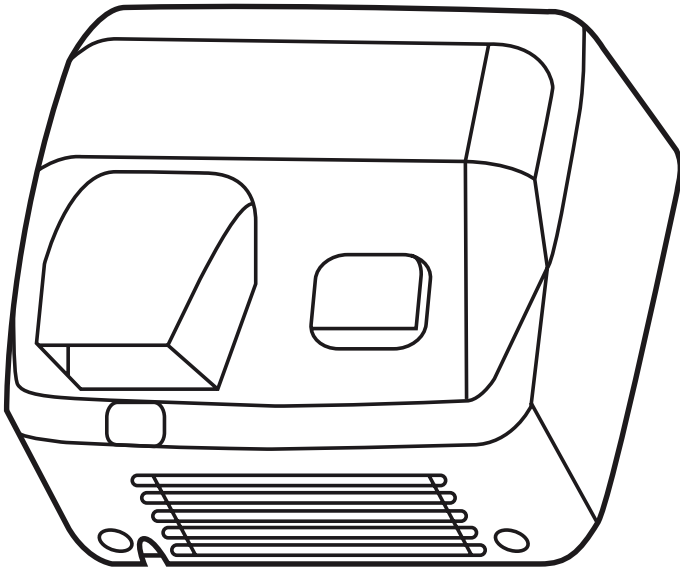

SL-2500N A SL-2500N



*Manual de instrucciones
Instructions Manual
Manuel d'instructions
Anweisungshandbuch
Gebruiksaanwijzing
Manual de instruções*

*Manuale di istruzioni
Instruktions handbog
Instrukcja obsługi
Руководство по эксплуатации
Упутство за употребу
Kullanma kilavuzu*

SL-2500N A

SL-2500N

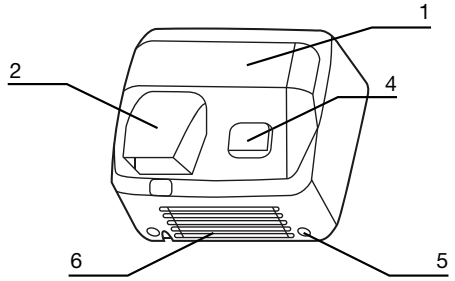
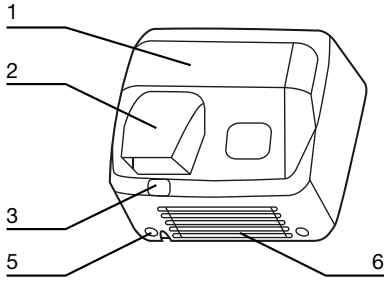

Fig. 1

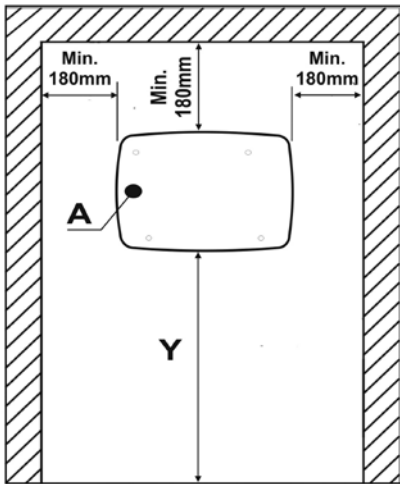

Fig. 2

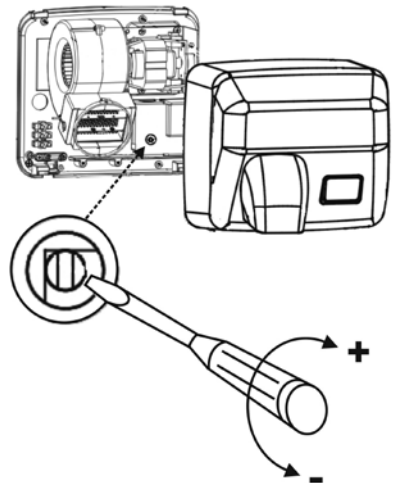



Fig. 3

Lea atentamente estas instrucciones antes de instalar el aparato y guárdelas para futuras consultas. Los secamanos de la gama **SL-2500N** han sido diseñados bajo el emparo de las normativas de seguridad **IEC 60335-1** e **IEC 60335-2-23** y fabricados bajo rigurosas normas de producción y control de calidad. Todos los componentes han sido verificados y todos los aparatos han sido controlados al final del montaje.

Se recomienda comprobar el correcto estado y funcionamiento del aparato en el momento de desembalarlo, cualquier defecto de origen está amparado por la garantía **S&P**.

ADVERTENCIAS DE SEGURIDAD

- La instalación directa a la red eléctrica deberá realizarse por un instalador y de acuerdo con las normativas nacionales de instalación eléctrica.
- El aparato ha de alimentarse a través de un interruptor diferencial (RCD) con corriente de funcionamiento residual asignada que no exceda de 30 mA.
- Se debe de intercalar un interruptor para su desconexión de la red de alimentación, este debe de presentar una separación de contactos de al menos 3 mm en todos los polos.
- Verifique que la tensión de alimentación de la red eléctrica, coincide con la indicada en la placa de características.
- Las intervenciones o alteraciones que modifiquen las características normales del funcionamiento del aparato, representan una fuente potencial de riesgo.
- Este aparato está concebido como electrodoméstico para el secado de manos. No se debe utilizar para otros fines, como secado de ropa ... etc.
- No se debe utilizar el aparato en inmediaciones de una bañera, ducha, lavabos u otros depósitos que contengan agua.
-  Este aparato debe de estar instalado en un lugar donde no pueda ser accesible desde dentro de la ducha o bañera.
- Evitar proyectar agua directamente sobre el aparato.
- No se puede obturar la salida o la entrada de aire del aparato.
- No coloque el aparato en las proximidades de una fuente de calor o expuesto al sol.
- Este aparato no está destinado para ser usado por personas (incluidos niños) cuyas capacidades físicas, sensoriales o mentales estén reducidas, o carezcan de experiencia o conocimiento, salvo si han tenido supervisión o instrucciones relativas al uso del aparato por una persona responsable de su seguridad.
- Los niños deberían ser supervisados para asegurar que no juegan con el aparato.
- Solo para uso interno .

DESCRIPCIÓN DE LOS MODELOS (FIGURA 1)

1. Cubierta metálica.
2. Boca orientable salida de aire (360°).
3. Sensor automático de presencia (Modelo SL-2500N A).
4. Pulsador manual de funcionamiento (Modelo SL-2500N).
5. Tornillos.
6. Reja entrada de aire.

INSTALACIÓN

- Antes de proceder a la instalación del aparato, lea atentamente las advertencias de seguridad indicadas anteriormente.
- (Figura 2) Asegure que el lugar donde va a instalar el aparato, respeta las medidas mínimas indicadas. Recomendamos variar la altura instalación del aparato, dependiendo de si se quiere instalar en un servicio para hombres o para mujeres.

| | Medida Y |
|---------|----------|
| Hombres | 1,2 m |
| Mujeres | 1,1 m |

- Asegúrese que la pared donde va a instalar el aparato, puede soportar el peso del mismo (6 Kg) aplicando un margen de seguridad.
- Asegúrese que la parte inferior del aparato queda libre, de manera que nada impida la entrada de aire en el aparato.
- (Figura 1) Retire los dos tornillos ubicados en la parte inferior del aparato (5). Guarde los tornillos para volverlos a colocar una vez colgado el aparato.
- (Figura 1) Extraiga el frontal metálico (1) teniendo precaución de desempalmar el cable de tierra y el conector eléctrico.
- Mediante la plantilla suministrada con el aparato, marque la posición de los 4 agujeros, teniendo en cuenta la posición del agujero para la entrada de los cables y las distancias mínimas a respetar (Figura 2-A).
- Practique los cuatro agujeros de \varnothing 8mm y utilice los tornillos suministrados para fijar el cuerpo en la pared. Asegure que estos son adecuados para el tipo de pared. Seguidamente proceda con la conexión eléctrica.

CONEXIÓN A LA RED ELÉCTRICA

- Antes de proceder a la instalación del aparato, lea atentamente las advertencias de seguridad indicadas anteriormente. Asegúrese que la red eléctrica está desconectada totalmente.
- Asegúrese que los cables de red tienen la sección adecuada para la potencia del aparato (2500W / 11 A).
- Conecte los cables de red a la ficha de conexión:
N (azul) // **L** (marrón) //  (Amarillo – verde)
- Vuelva a conectar el cable de tierra a la tapa frontal y el conector eléctrico. Seguidamente coloque la tapa frontal del aparato y fjela con los dos tornillos extraídos anteriormente.

INDICACIONES DE USO

- **Modelo SL-2500N:** Pulse el botón frontal y el aire caliente empezará a salir durante unos 30 segundos, transcurrido dicho tiempo, el seca manos se parará automáticamente.
- **Modelo SL-2500N A:** Cuando acerque las manos debajo de la salida de aire, aproximadamente a unos 10 cm de la misma, el sensor de movimiento conectará automáticamente el seca manos hasta que el usuario las retire.

En el caso que transcurra 1 minuto de funcionamiento continuado, el aparato está programado para que deje de funcionar automáticamente, hasta un nuevo uso.

IMPORTANTE: Para satisfacer cualquier diferencia en las instalaciones, la sensibilidad del sensor de presencia viene ajustado de fábrica a su máxima sensibilidad. Si observa que el aparato funciona continuamente o simplemente no detecta las manos fácilmente, debe ajustar dicha sensibilidad según indicamos a continuación

AJUSTE SENSIBILIDAD SENSOR MOVIMIENTO (MODELO SL-2500N A)

- (Figura 1) Retire los dos tornillos ubicados en la parte inferior del aparato (5).
- (Figura 3) Sin retirar el frontal metálico completamente, acceda mediante un destornillador pequeño al regulador de sensibilidad. Si el aparato funcionaba continuamente, deberá reducir su sensibilidad (-). En caso contrario, que el aparato no detecte las manos fácilmente, deberá aumentarla (+).

MANTENIMIENTO

- Antes de cualquier operación de mantenimiento asegúrese que el aparato está desconectado totalmente de la red eléctrica.
- Los seca manos no requieren de un mantenimiento continuado, solo deberá limpiarlo externamente usando un trapo húmedo con agua fría. Asegurándose que la rejilla de entrada de aire queda totalmente limpia de polvo.
- No utilice detergentes ni productos abrasivos.

PUESTA FUERA DE SERVICIO / RECLICLAGE



La normativa de la CEE y el compromiso que debemos adquirir con las futuras generaciones, nos obligan al reciclado de materiales; le rogamos que no olvide depositar todos los elementos sobrantes del embalaje en los correspondientes contenedores de reciclaje, así como de llevar los aparatos sustituidos al Gestor de Residuos más próximo.

ASISTENCIA TÉCNICA



La extensa **Red de Servicios Oficiales S&P** garantizan una adecuada asistencia técnica. En caso de observar alguna anomalía en el funcionamiento del aparato, rogamos se ponga en contacto con cualquier de los servicios mencionados, donde será debidamente atendido. Cualquier manipulación, que no sea estrictamente necesaria para la instalación del aparato, efectuada por personas ajenas a los **Servicios oficiales de S&P**, nos obliga a cancelar su garantía.

Para aclarar cualquier duda con respecto a los productos S&P diríjase a la Red de Servicios Post Venta si es en territorio español, o a su distribuidor habitual en el resto del mundo. Para su localización puede consultar la página WEB **www.solerpalau.com**

Before installing the appliance, read carefully these instructions and keep them safe for future reference. The hand dryer range **SL-2500N** has been designed according to safety regulations **IEC 60335-1** and **IEC 60335-2-23** and manufactured under strict production and quality control directives. All components have been verified and all appliances have been thoroughly checked after assembly.

We recommend you check the correct condition and operation of the appliance as soon as you unpack it. Items that are defective on arrival will be covered by the **S&P** guarantee.

SAFETY WARNINGS

- Direct connection to the mains electricity must be undertaken by a qualified person and meet all national regulations regarding electrical installations.
- The appliance must be powered via a differential circuit breaker (RCD) with an assigned working residual current not exceeding 30 mA.
- A switch to disconnect from the mains supply must be inserted, with a contact separation at all of the poles of at least 3 mm.
- Check that the power supply voltage matches the voltage stated on the rating plate.
- Any interventions or alterations that change the normal operating characteristics of the appliance represent a potential source of risk.
- This appliance is an electrical appliance for drying hands. It should not be used for other purposes, such as drying clothes, etc.
-  This appliance should not be used in the immediate vicinity of bathtubs, showers, wash basins or any other vessels containing water.
- The appliance must be installed in a place not accessible from inside the shower or the bath.
- Do not place the appliance in a location near to a heat source or exposed to the sun.
- Do not obstruct the appliance's air input outlet.
- Do not place the appliance close to a heat source or in direct sunlight.
- This appliance is not intended to be used by people (including children) who suffer from limited physical, mental or sensory abilities, or who lack knowledge or experience, unless under the supervision or instruction by a person responsible for their safety.
- Children must be supervised to ensure they do not play with the appliance.
- For indoor use only .

DESCRIPTION OF THE MODELS (FIGURE 1)

1. Metal casing
2. Outlet adjustable air output (360°).
3. Automatic movement sensor (Model SL-2500N A)
4. Manual function button (Model SL-2500N)
5. Screws
6. Air input grill

INSTALLATION

- Carefully read the safety warnings listed above before installing the appliance.
- (Figure 2) Ensure that the installation site respects the minimum clearances indicated. We recommend you vary the height at which you install the appliance depending on whether it is to be installed for use by men or women.

| | Measurement Y |
|-------|---------------|
| Men | 1.2 m |
| Women | 1.1 m |

- Ensure that the wall on which the appliance is to be installed is capable of supporting its weight (6 kg), allowing also for a safety margin.
- Ensure that the lower part of the appliance is unobstructed, in such a way that nothing impedes the air input into the appliance.
- (Figure 1) Remove the two screws located on the lower part of the appliance (5). Keep the screws and put them back in place once the appliance has been wall-mounted.
- (Figure 1) Remove the metal cover (1) making sure the earth cable and the electrical connector are disconnected.
- Using the template supplied with the appliance, mark the position of the 4 holes taking into account the position of the holes for the electrical cables and respecting the minimum distances (Figure 2-A).
- Drill the four holes with an 8mm diameter and use the screws supplied to attach the body of the appliance to the wall. Ensure that the screws are appropriate for the type of wall. Then, proceed with the electrical connections.

CONNECTION TO THE MAINS

- Carefully read the safety warnings listed above before installing the appliance. Ensure that the power is completely disconnected.
- Ensure that the mains cables have the required gauge for the power of the appliance (2500W / 11 A).
- Connect the mains cables as per the connection data sheet:
N (blue) // **L** (brown) //  (Yellow – green)
- Reconnect the earth to the front cover and the electrical connector. Then, replace the front cover of the appliance and fix it with the two screws removed earlier.

INSTRUCTION FOR USE

- **Model SL-2500N:** Press the front button and hot air will be blown for 30 seconds; after said time, the hand dryer will stop automatically.
- **Model SL-2500N A:** By placing hands underneath the air output, at a distance of approximately 10 cm, the movement sensor will automatically activate the hand dryer until the hands are withdrawn.

After 1 minute of continued operation, the appliance is programmed to switch off automatically, until its next use.

IMPORTANT: To meet different installation criteria, the sensitivity of the movement sensor has been adjusted to the maximum on leaving the factory. If the appliance is operating continuously or does not detect hands easily, the sensitivity will need to be adjusted according to the following instructions.

ADJUSTING THE SENSITIVITY OF THE MOVEMENT SENSOR (MODEL SL-2500N A)

- (Figure 1) Remove the two screws located on the lower part of the appliance (5).
- (Figure 3) Without removing completely the metal cover, use a small screwdriver to access the sensitivity regulator. If the appliance is operating continuously, reduce the sensitivity (-). Otherwise, if the appliance does not easily detect the hands, increase the sensitivity (+).

MAINTENANCE

- Before carrying out any maintenance task, ensure that the appliance is fully disconnected from the power supply.
- The hand dryers do not require continuous maintenance; just clean the exterior with a cold damp cloth. Ensure that the air input grill remains completely free of dust.
- Do not use detergents or abrasive products.

DECOMMISSIONING / RECYCLING



EEC directives, and the commitment we have to future generations, bestow a responsibility to recycle materials; all waste from packaging should be placed in the corresponding recycle bins, and all appliances replaced should be taken to the nearest Waste Services Centre.

TECHNICAL ASSISTANCE

The extensive Network of Approved **S&P** Dealers guarantees the appropriate technical assistance.

If some anomaly in the operation of the appliance is detected, please contact any of the aforementioned dealers, who will assist you as necessary.



Any manipulation that is not strictly required for the installation of the appliance or performed by non **Approved S&P Dealers** will render the guarantee null and void.

To clarify any query you may have concerning **S&P** products, contact the **After Sales Service Network** if you are based in Spain, or your normal distributor if you are located elsewhere. To locate your nearest dealer, please visit: **www.solerpalau.com**

Lisez attentivement ces instructions avant d'installer l'appareil et conservez-les pour pouvoir les consulter ultérieurement. Les sèche-mains de la gamme **SL-2500N** ont été conçus dans le respect des normes de sécurité **CEI 60335-1** et **CEI 60335-2-23**. Ils sont fabriqués selon des normes de production très strictes et font l'objet d'un rigoureux contrôle de qualité. Tous leurs composants ont été vérifiés et tous les appareils ont été contrôlés en fin de montage.

Nous vous recommandons de vous assurer que l'appareil est en bon état et qu'il fonctionne convenablement après l'avoir déballé. Tout défaut d'origine est couvert par la garantie **S&P**.

CONSIGNES DE SÉCURITÉ

- Le raccord direct au secteur doit être effectué par un installateur, conformément aux réglementations nationales en vigueur en matière d'installations électriques.
- L'appareil devra être alimenté par le biais d'un interrupteur différentiel (DDR) avec courant de fonctionnement résiduel assigné ne dépassant pas 30 mA.
- Il faut intercaler un interrupteur pour sa déconnexion du réseau d'alimentation. Celui-ci doit présenter une séparation de contacts d'au moins 3 mm sur tous les pôles.
- Vérifiez que la tension d'alimentation du secteur est conforme à celle figurant sur la plaque signalétique.
- Toute intervention sur l'appareil et toute modification de ses caractéristiques normales de fonctionnement représentent une source potentielle de danger.
- Ce produit est un appareil électroménager destiné au séchage des mains et conçu comme tel. Il ne doit pas être utilisé à d'autres fins telles que le séchage du linge, etc.
- Cet appareil ne doit pas être utilisé à proximité d'une baignoire, d'une douche, d'un lavabo ou de tout autre réservoir contenant de l'eau.
-  Cet appareil doit être installé à un endroit inaccessible à partir de la douche ou de la baignoire.
- Évitez de projeter de l'eau directement sur l'appareil.
- N'obstruez pas la sortie ou l'entrée d'air de l'appareil.
- Ne placez pas l'appareil à proximité d'une source de chaleur et ne l'exposez pas au soleil.
- Cet appareil n'est pas conçu pour être utilisé par des personnes (notamment les enfants) présentant des capacités physiques, sensorielles ou mentales limitées ou ne possédant pas l'expérience ou les connaissances nécessaires, excepté si elles sont sous la surveillance d'une personne responsable de leur sécurité ou si celle-ci leur a expliqué comment utiliser l'appareil.
- Surveillez les enfants pour vous assurer qu'ils ne jouent pas avec l'appareil.
- Uniquement utilisable en intérieur .

DESCRIPTION DES MODÈLES (FIGURE 1)

1. Couvercle métallique
2. Bouche orientable de sortie d'air (360°)
3. Capteur automatique de présence (Modèle SL-2500N A)
4. Bouton-poussoir manuel de fonctionnement (Modèle SL-2500N)
5. Vis
6. Grille d'entrée d'air

INSTALLATION

- Lisez attentivement les mesures de sécurité mentionnées précédemment avant d'installer l'appareil.
- (Figure 2) Assurez-vous que le futur emplacement de l'appareil respecte les mesures de sécurité indiquées. Nous vous recommandons d'installer l'appareil à une hauteur différente selon qu'il sera utilisé dans des toilettes pour hommes ou pour femmes.

| | Hauteur Y |
|--------|-----------|
| Hommes | 1,2 m |
| Femmes | 1,1 m |

- Assurez-vous que le mur sur lequel vous allez installer l'appareil peut supporter son poids (6 kg). Prévoyez une marge de sécurité.
- Assurez-vous que le bas de l'appareil est dégagé et que rien n'empêche l'air d'y pénétrer librement.
- (Figure 1) Retirez les deux vis situés dans la partie inférieure de l'appareil (5). Conservez les vis. Vous devrez les remettre en place après avoir suspendu l'appareil au mur.
- (Figure 1) Extrayez la façade métallique (1) en faisant attention de déconnecter le câble de terre et le connecteur électrique.
- Grâce au gabarit fourni avec l'appareil, marquez la position des 4 trous, en prenant en compte la position de l'orifice d'entrée des câbles et les distances minimales à respecter (Figure 2-A).
- Percez les quatre trous de \varnothing 8mm et fixez le corps de l'appareil au mur à l'aide des vis fournies. Assurez-vous qu'elles conviennent au type de mur. Procédez ensuite à la connexion électrique.

RACCORDEMENT AU SECTEUR

- Lisez attentivement les mesures de sécurité mentionnées précédemment avant d'installer l'appareil. Assurez-vous que le courant est coupé.
- Assurez-vous que la section des câbles du secteur est suffisante pour la puissance de l'appareil (2 500 W / 11 A).
- Connectez les câbles du réseau à la fiche de connexion:
N (bleu) // **L** (marron) //  (Jaune – vert)
- Reconnectez le câble faisant terre au couvercle frontal et le connecteur électrique. Placez ensuite le couvercle frontal de l'appareil et fixez-le avec les deux vis extraits auparavant.

MODE D'EMPLOI

- **Modèle SL-2500N:** appuyez sur le bouton de devant et l'air chaud commencera à sortir pendant environ 30 secondes. Une fois ce temps écoulé, le sèche-main s'arrêtera automatiquement.
- **Modèle SL-2500N A:** lorsque vous approchez les mains sous la sortie d'air, à environ 10 cm de celle-ci, le capteur de mouvement connectera automatiquement le sèche-mains jusqu'à ce que l'utilisateur les retire

Au bout de 1 minute de fonctionnement continu, l'appareil est programmé pour arrêter de fonctionner automatiquement, jusqu'à une nouvelle utilisation.

IMPORTANT: pour prendre en compte les différences entre les installations, la sensibilité du capteur de présence est réglée en usine est réglée au maximum. Si vous voyez que l'appareil fonctionne continuellement ou qu'il n'e détecte pas facilement les mains, vous devez ajuster ladite sensibilité selon les indications suivantes.

RÉGLAGE DE LA SENSIBILITÉ DU CAPTEUR DE MOUVEMENT (MODÈLE SL-2500N A)

- (Figure 1) Retirez les deux vis situés dans la partie inférieure de l'appareil (5).
- (Figure 3) Sans retirer complètement le couvercle métallique frontal, accédez au régulateur de sensibilité à l'aide d'un petit tournevis. Si l'appareil fonctionne en continu, vous devrez réduire sa sensibilité (-). Dans le cas contraire, si l'appareil ne détecte pas les mains facilement, il faudra l'augmenter (+).

MAINTENANCE

- Avant d'effectuer toute opération de maintenance, assurez-vous que l'appareil est entièrement déconnecté du secteur.
- Les sèche-mains n'ont pas besoin d'une maintenance continue, vous ne devez qu'en nettoyer l'extérieur avec un chiffon humidifié avec de l'eau froide. Assurez-vous que la grille d'entrée d'air est totalement libre de poussière.
- N'utilisez pas de détergents ni de produits abrasifs.

MISE HORS SERVICE / RECYCLAGE



La réglementation de la CEE et notre responsabilité vis-à-vis des générations futures nous obligent à recycler les matériaux et les équipements; veuillez déposer tous les emballages dans les conteneurs prévus à cet effet et confier les appareils usagés au centre de recyclage le plus proche.

ASSISTANCE TECHNIQUE

Le vaste **réseau de techniciens agréés S&P** garantit une assistance technique appropriée. En cas d'anomalie de fonctionnement de l'appareil, contactez l'un des membres de notre réseau de service après-vente, qui vous dépannera.



Toute intervention (autre que celles qui sont nécessaires à l'installation de l'appareil) effectuée par des personnes non membres du réseau de **techniciens agréés de S&P** entraînera l'annulation de la garantie.

En cas de doute concernant un produit S&P, adressez-vous à notre réseau de service après-vente (en Espagne) ou à votre distributeur habituel (à l'étranger). Pour le localiser, consultez le site web **www.solerpalau.com**

Bitte lesen Sie diese Anleitung vor der Installation des Geräts aufmerksam durch und heben Sie sie für eventuelle spätere Fragen gut auf. Die Händetrockner der Serie **SL-2500N** wurden unter Beachtung der Sicherheitsvorschriften **IEC 60335-1** und **IEC 60335-2-23** entwickelt und unterliegen strengen Produktionsnormen und Qualitätskontrollen. Alle Bauteile wurden überprüft und alle Geräte nach dem Zusammenbau kontrolliert.

Es wird empfohlen, beim Auspacken den ordnungsgemäßen Zustand und die Funktionsfähigkeit des Geräts zu überprüfen. Alle Fabrikationsfehler sind von der Gewährleistung von **S&P** gedeckt.

SICHERHEITSHINWEISE

- Ein direkter Anschluss an das Stromnetz muss von einem Installateur unter Beachtung der nationalen gesetzlichen Vorschriften für Elektroinstallationen durchgeführt werden.
- Das Gerät muss über einen Fehlerstromschutzschalter (RCD) angeschlossen werden und der Reststrom darf 30 mA nicht übersteigen.
- Zur Trennung von der Netzspannung muss ein Schalter zwischengeschaltet sein, an dessen Polen ein Kontaktzwischenraum von mindestens 3 mm bestehen muss.
- Überprüfen Sie, dass die Netzspannung mit der auf dem Typenschild angegebenen übereinstimmt.
- Eingriffe oder Änderungen, welche die normalen Betriebsbedingungen des Geräts verändern, stellen ein potentiellies Risiko dar.
- Das Gerät ist ein Elektrogerät zum Trocknen der Hände. Es darf nicht für andere Zwecke wie das Trocknen von Wäsche etc. verwendet werden.
- Das Gerät darf nicht in der Nähe einer Badewanne, Dusche, eines Waschbeckens oder sonstigen Behältern, die Wasser enthalten, benutzt werden.
-  Das Gerät muss so installiert sein, dass es nicht direkt aus der Dusche oder Badewanne heraus benutzt werden kann.
- Wasser sollte nicht direkt auf das Gerät gerichtet werden.
- Der Luftein- bzw. Auslass des Geräts darf nicht blockiert sein.
- Installieren Sie das Gerät nicht in der Nähe von Wärmequellen oder in direktem Sonnenlicht.
- Dieses Gerät darf nicht von Personen (einschließlich Kindern) mit körperlichen, sensorischen oder geistigen Behinderungen oder Personen, die nicht mit dem Betrieb des Gerätes vertraut sind, bedient werden, es sei denn, dass sie von einer für ihre Sicherheit verantwortlichen Person beaufsichtigt und in den Gebrauch des Gerätes eingewiesen werden.
- Kinder sind zu beaufsichtigen, um sicherzustellen, dass sie nicht mit dem Gerät spielen.
- Nur für die Verwendung in Innenräumen .

BESCHREIBUNG DER MODELLE (ABBILDUNG 1)

1. Metallgehäuse.
2. Schwenkbarer Luftauslass (360°).
3. Automatischer Präsenzsensoren (Modell SL-2500N A).
4. Betriebsschalter (Modell SL-2500N).
5. Schrauben.
6. Lufteinlassgitter.

INSTALLATION

- Vor der Installation des Geräts lesen Sie bitte aufmerksam die obigen Sicherheitshinweise.
- (Abbildung 2) Vergewissern Sie sich, dass an der Stelle, an der das Gerät installiert wird, die Mindestsicherheitsmaße eingehalten werden. Wir empfehlen, das Gerät in der Herrentoilette in anderer Höhe als in der Damentoilette anzubringen.

| | Maß Y |
|--------|-------|
| Herren | 1,2 m |
| Damen | 1,1 m |

- Stellen Sie sicher, dass die Wand, an der der Händetrockner befestigt werden soll, das Gewicht des Geräts (6 kg) aufnehmen kann und berücksichtigen Sie dabei einen Sicherheitsspielraum.
- Vergewissern Sie sich, dass die Unterseite des Geräts frei ist, so dass nichts den Lufteintritt in das Gerät behindert.
- (Abbildung 1) Entfernen Sie die beiden Schrauben, die sich an der Unterseite des Geräts (5) befinden. Heben Sie die Schrauben auf, um sie nach Aufhängen des Geräts wieder anzubringen.
- (Abbildung 1) Nehmen Sie die Frontblende (1) ab und trennen Sie zuvor das Massekabel und den Schalter für die Stromversorgung.
- Verwenden Sie die Schablone, die dem Gerät beiliegt und markieren Sie die Positionen der vier Löcher. Beachten Sie dabei die Position des Lochs für die Zuführung der Kabel und den Mindestabstand, der dafür einzuhalten ist (Abbildung 2-A).
- Bohren Sie die vier Löcher mit einem Durchmesser von 8 mm und verwenden Sie die beiliegenden Schrauben, um das Gehäuse an der Wand zu befestigen. Vergewissern Sie sich, dass diese für den Wandtyp geeignet sind. Nehmen Sie anschließend den elektrischen Anschluss vor.

ANSCHLUSS AN DIE NETZSPANNUNG

- Vor der Installation des Geräts lesen Sie bitte aufmerksam die obigen Sicherheitshinweise. Vergewissern Sie sich, dass die Stromversorgung vollständig unterbrochen ist.
- Vergewissern Sie sich, dass die Netzkabel einen für die Geräteleistung geeigneten Querschnitt haben (2500 W / 11 A).
- Schließen Sie die Netzkabel an die Kabelklemme an:

N (blau) // **L** (braun) //  (Gelb – grün)

- Schließen Sie die Masseklemme erneut an die Frontblende und den elektrischen Verbinder an. Montieren Sie anschließend die Frontblende und befestigen Sie diese mit den zuvor entfernten Schrauben.

GEBRAUCHSANLEITUNG

- **Modell SL-2500N:** Drücken Sie den Knopf an der Vorderseite, damit warme Luft 30 Sekunden lang ausströmen kann. Danach stoppt der Händetrockner automatisch.
- **Modell SL-2500N A:** Wenn Sie die Hände in ca. 10 cm Entfernung unter den Luftauslass halten, startet der Bewegungssensor den Händetrockner automatisch und stoppt diesen wieder, wenn die Hand wieder zurückgezogen wird.

Wenn das Gerät 1 Minute durchgehend betrieben wird, sorgt die Programmierung des Geräts dafür, dass der Betrieb unterbrochen wird, bis ein neuer Gebrauch beginnt.

ACHTUNG: Damit das Gerät auf die jeweiligen Anforderungen einer Umgebung abgestimmt werden kann, ist der Bewegungssensor werksseitig auf die höchste Empfindlichkeit eingestellt. Falls Sie beobachten sollten, dass das Gerät durchgehend funktioniert oder dass es Hände nicht auf Anhub erkennt, muss die Empfindlichkeit wie folgt eingestellt werden

EINSTELLUNG DER EMPFINDLICHKEIT DES BEWEGUNGSENSORS (MODELL SL-2500N A)

- (Abbildung 1) Entfernen Sie die beiden Schrauben, die sich an der Unterseite des Geräts befinden (5).
- (Abbildung 3) Nehmen Sie die Frontblende nicht vollständig ab und greifen Sie mit einem kleinen Schraubendreher auf den Empfindlichkeitsregler zu. Wenn das Gerät durchgehend lief, muss die Empfindlichkeit verringert werden (-). Wenn das Gerät Hände nicht auf Anhub erkannt hat, muss die Empfindlichkeit gesteigert werden (+).

INSTANDHALTUNG

- Vergewissern Sie sich vor jeder Art von Wartungsmaßnahme, dass das Gerät vollständig vom Stromnetz getrennt ist.
- Die Händetrockner sind weitestgehend wartungsfrei und müssen lediglich von außen mit einem feuchten Lappen mit kaltem Wasser gereinigt werden. Stellen Sie sicher, dass das Einlassgitter vollständig staubfrei ist.
- Verwenden Sie keine Reinigungs- oder Scheuermittel.

AUSSERBETRIEBNAHME /RECYCLING



Die CEE-Vorschriften und unsere Verpflichtung gegenüber zukünftigen Generationen zwingen uns zum Recycling von Materialien; bitte denken Sie daran, alle übrig bleibenden Verpackungsteile in den entsprechenden Recycling-Behältern zu entsorgen und ausgemusterte Geräte zum nächstgelegenen Abfallentsorger zu bringen.

TECHNISCHER SUPPORT

Das ausgedehnte **S&P-Kundendienstnetz** stellt einen angemessenen technischen Support sicher.

Wenn Sie beim Betrieb des Geräts etwas Ungewöhnliches bemerken, setzen Sie sich bitte mit einem der erwähnten Kundendienstbüros in Verbindung, wo man Ihnen gerne weiterhilft.



Wenn jemand, der nicht zum Personal des **S&P-Kundendienstnetzes** gehört, eine Veränderung an dem Gerät vornimmt, die für die Installation nicht unbedingt erforderlich ist, verfällt die Gewährleistung.

Wenn Sie Fragen zu den Produkten von S&P haben, wenden Sie sich an den technischen Kundendienst, wenn Sie sich in Spanien befinden oder an Ihren Distributor, wenn Sie sich außerhalb Spaniens befinden. Die entsprechenden Kontaktinformationen finden Sie auf unserer Website: **www.solerpalau.com**

Lees deze handleiding aandachtig door alvorens het apparaat te installeren en bewaar ze voor latere raadpleging. De handdrogers uit het gamma **SL-2500N** zijn ontworpen conform de veiligheidsnormen **IEC 60335-1** en **IEC 60335-2-23** en geproduceerd volgens strikte normen inzake productie en kwaliteitscontrole. Alle componenten zijn gecheckt en alle apparaten zijn gecontroleerd na de montage.

We raden aan de goede staat en werking van het apparaat te controleren bij het uitpakken, want elk oorspronkelijk defect valt onder de **S&P**-garantie.

VEILIGHEIDSVORSCHRIFTEN

- De rechtstreekse aansluiting op het stroomnet moet worden uitgevoerd door een installateur en in overeenstemming met de nationale regelgeving inzake elektrische installaties.
- Het apparaat moet gevoed worden via een differentieelschakelaar (RCD) met een toegekende resterende werkstroom van niet meer dan 30 mA.
- U dient een schakelaar te installeren voor de loskoppeling van het stroomnet. De contacten van alle polen van deze schakelaar moeten ten minste 3 mm van elkaar gescheiden zijn.
- Controleer of de voedingsspanning van het elektriciteitsnet overeenstemt met de aanduidingen op het typeplaatje.
- Aanpassingen of wijzigingen die de gebruikelijke werkingskenmerken van het apparaat veranderen, kunnen een bron vormen voor mogelijke risico's.
- Dit apparaat is ontworpen als huishoudelijk apparaat bestemd voor het drogen van de handen. Het mag niet worden gebruikt voor andere doeleinden zoals het drogen van kleding, enz.
- Het apparaat mag ook niet worden gebruikt in de onmiddellijke omgeving van een bad, douche, wastafel of enig ander recipiënt dat water bevat.
-  Dit apparaat moet worden geïnstalleerd op een plaats waar het niet bereikbaar is van in de douche of het bad.
- Vermijd dat er water rechtstreeks op het apparaat zou terechtkomen.
- De luchtinlaat of -uitlaat van het apparaat mag niet geblokkeerd worden.
- Plaats het apparaat niet in de buurt van een warmtebron of op een plaats waar het blootgesteld is aan de zon.
- Dit apparaat is niet bedoeld voor gebruik door personen (inclusief kinderen) met verminderde lichamelijke, zintuiglijke of geestelijke vermogens, of personen die niet beschikken over de nodige ervaring en kennis, tenzij ze onder toezicht staan of de nodige instructies over het gebruik van het apparaat hebben gekregen van een persoon die verantwoordelijk is voor hun veiligheid.
- Kinderen moeten steeds in het oog gehouden worden om te voorkomen dat ze met het apparaat zouden spelen.
- Alleen voor gebruik binnenshuis .

BESCHRIJVING VAN DE MODELLEN (FIGUUR 1)

1. Metalen behuizing.
2. Richtbare luchtuitleat (360°).
3. Automatische bewegingsdetector (model SL-2500N A).
4. Drukknop voor handmatige werking (model SL-2500N).
5. Schroeven.
6. Luchtinlaatrooster.

INSTALLATIE

- Vooraleer over te gaan tot installatie van het apparaat dient u de eerder vermelde veiligheidsvoorschriften aandachtig te lezen.
- (Figuur 2) Zorg ervoor dat de plaats waar u het apparaat wilt installeren, beantwoordt aan de opgegeven minimumafmetingen. We raden aan om het apparaat op verschillende hoogtes te installeren, afhankelijk van het feit of het gebruikt zal worden door mannen of door vrouwen.

| | Maat Y |
|---------|--------|
| Mannen | 1,2 m |
| Vrouwen | 1,1 m |

- Zorg ervoor dat de muur waar u het apparaat wenst u te installeren, het gewicht ervan (6 kg) kan dragen. Pas daarbij ook een veiligheidsmarge toe.
- Zorg ervoor dat de ruimte onder het apparaat vrij blijft, zodat de luchttoevoer naar het apparaat nooit verhinderd wordt.
- (Figuur 1) Verwijder de twee schroeven uit het onderste deel van het apparaat (5). Zorg ervoor dat u ze niet verliest, want u moet ze opnieuw indraaien zodra het apparaat aan de muur hangt.
- (Figuur 1) Neem de metalen frontplaat weg (1) en zorg er daarbij voor dat u de aardingskabel en de elektrische stekker niet loskoppelt.
- Met behulp van het sjabloon dat samen met het apparaat is geleverd, duidt u de plaats van de 4 gaten aan. Houd daarbij rekening met de plaats van de opening voor de doorvoer van de kabels en met de minimum te respecteren afmetingen (figuur 2-A).
- Maak vier gaten met een diameter van 8 mm en bevestig de behuizing aan de muur met behulp van de meegeleverde schroeven. Zorg ervoor dat deze aangepast zijn aan het type muur. Nu kunt u overgaan tot de aansluiting op het elektriciteitsnet.

AANSLUITING OP HET ELEKTRICITEITSNET

- Vooraleer over te gaan tot installatie van het apparaat dient u de eerder vermelde veiligheidsvoorschriften aandachtig te lezen. Zorg ervoor dat de elektriciteitstoevoer volledig uitgeschakeld is.
- Zorg ervoor dat de stroomkabels de juiste doorsnede hebben volgens het vermogen van het apparaat (2500W / 11 A).
- Sluit de stroomkabels aan op het stopcontact:

N (blauw) // **L** (bruin) //  (Geel – groen)

- Verbind vervolgens de aardsleutel met de frontplaat en de elektrische connector. Plaats de frontplaat van het apparaat terug en zet ze vast met de twee schroeven die u eerder hebt verwijderd.

GEBRUIKSAANWIJZING

- **Model SL-2500N:** Druk op de knop vooraan en gedurende ongeveer 30 seconden stroomt er warme lucht uit het apparaat. Na deze 30 seconden stopt de handendroger automatisch.
- **Model SL-2500N A:** Zodra u uw handen onder de luchtuitlaat houdt, op ongeveer 10 cm afstand, zorgt de bewegingsdetector ervoor dat de handendroger automatisch begint te blazen, en dit tot u uw handen terugtrekt.

Indien het apparaat gedurende 1 minuut ononderbroken heeft gewerkt, zal het volgens de programmering automatisch uitschakelen, tot u het opnieuw gebruikt.

BELANGRIJK: om mogelijke installatieverschillen te anticiperen, is de gevoeligheid van de bewegingsdetector in de fabriek ingesteld op het maximum. Indien u merkt dat het apparaat continu blijft draaien of dat het de handen niet makkelijk detecteert, moet u deze gevoeligheid aanpassen zoals hierna aangegeven.

GEVOELIGHEID BEWEGINGSDETECTOR AANPASSEN (MODEL SL-2500N A)

- (Figuur 1) Verwijder de twee schroeven uit het onderste gedeelte van het apparaat (5).
- (Figuur 3) Met een kleine schroevendraaier kunt u de gevoeligheidsregelaar makkelijk aanpassen, zonder dat u de metalen frontplaat daarvoor volledig hoeft te verwijderen. Indien het apparaat continu blijft werken, moet u de gevoeligheid verminderen (-). In het andere geval, waarbij het apparaat de handen niet makkelijk detecteert, moet u ze vermeerderen (+).

ONDERHOUD

- Vooraleer over te gaan tot enig onderhoud, moet u ervoor zorgen dat het apparaat volledig losgekoppeld is van het stroomnet.
- De handendrogers vereisen geen continu onderhoud, u dient ze alleen aan de buitenkant schoon te maken met een doek die met koud water werd bevochtigd. Zorg ervoor dat het rooster van de luchtinlaat steeds vrij is van stof.
- Gebruik geen reinigingsmiddelen of schuurmiddelen.

VERWIJDERING NA GEBRUIK / RECYCLING



De regelgeving van de EG en onze verplichtingen ten opzichte van de komende generaties verplichten ons tot het recyclen van onze materialen. We verzoeken u dan ook alle verpakkingsresten te deponeren in de overeenkomstige recyclagecontainers, alsook uw afgedankte apparaten naar het afvalverwerkend park in uw buurt te brengen.

TECHNISCHE BIJSTAND

Het uitgebreide officiële **S&P-dienstennetwerk** garandeert een aangepaste technische bijstand.

Indien u enige onregelmatigheid in de werking van het apparaat vaststelt, verzoeken wij u contact op te nemen met een van de vermelde diensten, waar u correct zult worden geholpen.



Bij iedere verrichting die niet strikt noodzakelijk is voor de installatie van het apparaat en die werd uitgevoerd door personen die geen deel uitmaken van het **officiële S&P-dienstennetwerk**, zijn wij verplicht de garantie te annuleren.

Bij enige twijfel met betrekking tot een van de producten van S&P dient u zich te richten tot de dienst na verkoop indien u zich op het Spaanse grondgebied bevindt, of tot uw gebruikelijke verdeler in de rest van de wereld. Om een probleem te identificeren, kunt u terecht op de website **www.soleralau.com**

Leia atentamente estas instruções antes de instalar o aparelho e guarde-as para futuras consultas. Os secadores de mãos da gama **SL-2500N** foram desenhados de acordo com as normativas de segurança **IEC 60335-1** e **IEC 60335-2-23** e fabricados sob rigorosas normas de produção e controlo de qualidade. Todos os componentes foram verificados e todos os aparelhos foram controlados no final da montagem.

Recomendamos que verifique o correto estado e funcionamento do aparelho no momento de o desembalar; qualquer defeito de origem está abrangido pela garantia da **S&P**.

ADVERTÊNCIAS DE SEGURANÇA

- A instalação direta na rede elétrica deverá ser realizada por um electricista e de acordo com as normativas nacionais de instalação elétrica.
- O aparelho é alimentado através de um interruptor diferencial (RCD) com corrente de funcionamento residual atribuída que não exceda os 30 mA.
- Deve-se intercalar um interruptor para a sua desconexão da rede de alimentação, este deve ter uma separação de contactos de pelo menos 3 mm em todos os pólos.
- Verifique se a tensão de alimentação da rede elétrica coincide com a indicada na sinalética de características.
- As intervenções ou alterações que modifiquem as características normais de funcionamento do aparelho representam uma potencial fonte de risco.
- Este aparelho foi concebido como eletrodoméstico para a secagem das mãos. Não se deve utilizar para outros fins, como secagem de roupa, etc.
- Não se deve utilizar o aparelho nas imediações de banheiras, duches, lavatórios ou outros depósitos que contenham água.
-  Este aparelho deve ser instalado num local em que não possa ser acedido a partir de um duche ou banheira.
- Evite projetar água diretamente sobre o aparelho.
- Não se pode tapar a saída ou a entrada de ar do aparelho.
- Não coloque o aparelho nas proximidades de uma fonte de calor ou exposto ao sol.
- Este aparelho não se destina a ser utilizado por pessoas (incluindo crianças) cujas capacidades físicas, sensoriais ou mentais estejam reduzidas, ou que necessitem de experiência ou conhecimento, exceto no caso de terem tido supervisão ou instruções relativas à utilização do aparelho por uma pessoa responsável pela sua segurança.
- As crianças devem ser supervisionadas para garantir que não brincam com o aparelho.
- Apenas para utilização interior .

DESCRIÇÃO DOS MODELOS (FIGURA 1)

1. Cobertura metálica.
2. Boca orientável saída de ar (360°).
3. Sensor automático de presença (Modelo SL-2500N A).
4. Botão manual de funcionamento (Modelo SL-2500N).
5. Parafusos.
6. Grelha entrada de ar.

INSTALAÇÃO

- Antes de proceder à instalação do aparelho, leia atentamente as advertências de segurança indicadas anteriormente.
- (Figura 2) Assegure-se de que o local onde vai instalar o aparelho respeita as medidas mínimas indicadas. Recomendamos variar a altura de instalação do aparelho consoante se pretenda instalar numa instalação sanitária para homens ou mulheres.

| | Medida Y |
|----------|----------|
| Homens | 1,2 m |
| Mulheres | 1,1 m |

- Assegure-se de que a parede onde vai instalar o aparelho pode suportar o peso do mesmo (6 kg), aplicando uma margem de segurança.
- Assegure-se de que a parte inferior do aparelho está livre, de forma a que nada impeça a entrada de ar no aparelho.
- (Figura 1) Retire os dois parafusos que estão na parte inferior do aparelho (5). Guarde os parafusos para voltar a colocá-los uma vez pendurado o aparelho.
- (Figura 1) Retire o painel metálico (1) tendo o cuidado de desligar o cabo de terra e o conector elétrico.
- Usando a folha entregue com o aparelho, marque a posição dos 4 orifícios, tendo em conta a posição do orifício para a entrada dos cabos e as distâncias mínimas a respeitar (Figura 2-A).
- Faça os quatro orifícios de \varnothing 8 mm e utilize os parafusos fornecidos para fixar o corpo à parede. Assegure-se de que são adequados para o tipo de parede. Seguidamente, proceda à ligação elétrica.

LIGAÇÃO À REDE ELÉTRICA

- Antes de proceder à instalação do aparelho, leia atentamente as advertências de segurança indicadas anteriormente. Certifique-se de que a rede elétrica está totalmente desligada.
- Assegure-se de que os cabos de rede têm a secção adequada para a potência do aparelho (2500W / 11 A).
- Ligue os cabos de rede à ficha de conexão:
N (azul) // **L** (castanho) //  (Amarelo – verde)
- Volte a ligar a ligação de terra à tampa frontal e o conector elétrico. Seguidamente, coloque a tampa frontal do aparelho e fixe-a com os dois parafusos retirados anteriormente.

INDICAÇÕES DE UTILIZAÇÃO

- **Modelo SL-2500N:** Pressione o botão frontal e o ar quente começará a sair durante 30 segundos, após esse tempo o secador de mãos para automaticamente.
- **Modelo SL-2500N A:** Quando colocar as mãos por baixo da saída de ar, aproximadamente a 10 cm da mesma, o sensor de movimento irá ligar automaticamente o secador de mãos até que o utilizador retire as mãos.

No caso de 1 minuto de funcionamento contínuo, o aparelho está programado para deixar de funcionar automaticamente até que ocorra uma nova utilização.

IMPORTANTE: Para satisfazer qualquer diferença nas instalações, a sensibilidade do sensor de presença vem ajustada de fábrica para a sua máxima sensibilidade. Se verificar que o aparelho está a funcionar continuamente ou que simplesmente não deteta as mãos facilmente, deve ajustar-se a referida sensibilidade de acordo com as indicações seguintes.

AJUSTE SENSIBILIDADE SENSOR MOVIMENTO (MODELO SL-2500N A)

- (Figura 1) Retire os dois parafusos que estão na parte inferior do aparelho (5).
- (Figura 3) Sem retirar totalmente o painel frontal metálico, aceda com uma chave de parafusos pequena ao regulador de sensibilidade. Se o aparelho ficar a funcionar de forma contínua, deverá reduzir a sua sensibilidade (-). Se pelo contrário, o aparelho não detetar as mãos facilmente, deverá aumentá-la (+).

MANUTENÇÃO

- Antes de qualquer operação de manutenção, certifique-se de que o aparelho está totalmente desligado da rede elétrica.
- Os secadores de mãos não requerem uma manutenção contínua, apenas devem ser limpos externamente usando um pano húmido com água fria. Assegure-se de que a grelha de entrada de ar fica totalmente limpa.
- Não utilize detergentes nem produtos abrasivos.

RETIRAR DE SERVIÇO/RECICLAGEM



A normativa da CEE e o compromisso que devemos adquirir com as futuras gerações obrigam-nos à reciclagem dos materiais; solicitamos que não se esqueça de depositar todos os elementos restantes da embalagem nos correspondentes contentores de reciclagem, assim como de levar os aparelhos substituídos ao Gestor de Resíduos mais próximo.

ASSISTÊNCIA TÉCNICA

A extensa Rede de **Serviços Oficiais da S&P** garante uma adequada assistência técnica.

No caso de observar alguma anomalia no funcionamento do aparelho, solicitamos que entre em contacto com qualquer um dos serviços mencionados, onde será devidamente atendido.



Qualquer manipulação que não seja estritamente necessária para a instalação do aparelho e que seja efetuada por pessoas alheias aos **Serviços Oficiais da S&P**, obriga-nos a cancelar a sua garantia.

Para esclarecimento de qualquer dúvida relativa aos produtos da S&P, dirija-se à Rede de Serviços Pós-venda, se estiver em território espanhol, ou a um distribuidor habitual no resto do mundo. Para a sua localização pode consultar a página WEB **www.solerpalau.com**

Leggere attentamente le istruzioni prima di installare l'apparecchio e conservarle per consultazioni future. Gli asciugamani della gamma **SL-2500N** sono stati progettati nel rispetto delle norme di sicurezza **IEC 60335-1** e **IEC 60335-2-23** e fabbricati in conformità con norme rigorose di produzione e controllo della qualità. Tutti i componenti sono stati verificati e tutti gli apparecchi controllati al termine del montaggio.

Si raccomanda di verificare lo stato e il funzionamento dell'apparecchio al momento della rimozione dell'imballaggio; gli eventuali difetti sono coperti da garanzia **S&P**.

AVVERTENZA DI SICUREZZA

- Il collegamento diretto alla rete elettrica dovrà essere effettuato da un installatore in conformità con le norme nazionali relative agli impianti elettrici.
- L'apparecchio deve essere alimentato attraverso un interruttore differenziale (RCD) la cui corrente d'esercizio residua assegnata non superi i 30 mA.
- Per scollegare l'apparecchio dalla rete di alimentazione, interporre un interruttore con una separazione onnipolare dei contatti di almeno 3 mm.
- Verificare che la tensione della rete elettrica coincida con quella indicata nella targa dei dati.
- Eventuali interventi o modifiche alle caratteristiche normali di funzionamento dell'apparecchio rappresentano una fonte potenziale di pericolo.
- Il presente apparecchio funge da elettrodomestico per l'asciugatura delle mani. Non deve essere utilizzato per altri scopi, ad esempio per l'asciugatura dei vestiti, ecc.
- Non utilizzare l'apparecchio nelle vicinanze di una vasca da bagno, doccia, lavabo o recipienti contenenti acqua.
-  Questo apparecchio va installato in un punto inaccessibile dall'interno della doccia o vasca da bagno.
- Evitare gli spruzzi d'acqua diretti sull'apparecchio.
- Non ostruire l'uscita e l'ingresso dell'aria dell'apparecchio.
- Non collocare l'apparecchio in prossimità di una sorgente di calore né esporlo al sole.
- Questo apparecchio non è destinato all'uso da parte di persone (bambini compresi) dalle capacità fisiche, sensoriali o mentali ridotte o prive di esperienza o conoscenze, a meno che non abbiano ricevuto istruzioni sull'uso dell'apparecchio da una persona responsabile della loro sicurezza.
- I bambini dovrebbero essere tenuti sotto controllo, affinché non giochino con l'apparecchio.
- Solo per uso interno .

DESCRIZIONE DEI MODELLI (FIGURA 1)

1. Copertura metallica.
2. Bocchetta orientabile per l'uscita dell'aria (360°).
3. Sensore di presenza automatico (modello SL-2500N A).
4. Pulsante di funzionamento manuale (modello SL-2500N).
5. Viti.
6. Griglia di ingresso dell'aria.

INSTALLAZIONE

- Prima di procedere all'installazione dell'apparecchio, leggere attentamente le avvertenze di sicurezza suindicate.
- (Figura 2) Controllare che il punto in cui si installa l'apparecchio rispetti le misure minime indicate. Si raccomanda di modificare l'altezza di montaggio dell'apparecchio, a seconda se si installa in un bagno degli uomini o delle donne.

| | Misura Y |
|--------|----------|
| Uomini | 1,2 m |
| Donne | 1,1 m |

- Assicurarsi che la parete su cui si monta l'apparecchio sia in grado di reggerne il peso (6 Kg), calcolando un margine di sicurezza.
- Assicurarsi che la parte inferiore dell'apparecchio sia sgombra e che niente ostruisca l'ingresso dell'aria.
- (Figura 1) Togliere le due viti situate nella parte inferiore dell'apparecchio (5). Riporre le viti per rimetterle al loro posto una volta appeso l'apparecchio.
- (Figura 1) Estrarre il frontale metallico (1) assicurandosi di scollegare il cavo di terra e il connettore elettrico.
- Utilizzando la sagoma fornita con l'apparecchio, contrassegnare la posizione dei 4 fori tenendo conto della posizione del foro di ingresso dei cavi e delle distanze minime da rispettare (figura 2-A).
- Praticare i quattro fori di 8 mm di diametro e usare le viti fornite per fissare il corpo alla parete. Accertarsi che siano adatte al tipo di muro. A questo punto procedere con il collegamento elettrico.

COLLEGAMENTO ALLA RETE ELETTRICA

- Prima di procedere all'installazione dell'apparecchio, leggere attentamente le avvertenze di sicurezza suindicate. Controllare che la rete elettrica sia totalmente scollegata.
- Assicurarsi che la sezione dei cavi di rete sia adatta alla potenza dell'apparecchio (2500 W / 11 A).
- Collegare i cavi di rete alla scheda di collegamento:
N (blu) // **L** (marrone) //  (Giallo - verde)
- Ricollegare il cavo di terra e il connettore elettrico alla copertura frontale. Poi collocare la copertura frontale dell'apparecchio e fissarla con le due viti tolte in precedenza.

INDICAZIONI PER L'USO

- **Modello SL-2500N:** premere il pulsante frontale e l'aria calda inizia a uscire per circa 30 secondi, trascorsi i quali l'asciugamani si arresta automaticamente.
- **Modello SL-2500N A:** avvicinando le mani fino a circa 10 cm sotto l'uscita dell'aria, il sensore di movimento accende automaticamente l'asciugamani finché l'utente ritira le mani.

Se trascorre 1 minuto di funzionamento continuo, l'apparecchio è programmato per smettere di funzionare automaticamente fino ad un nuovo utilizzo.

IMPORTANTE: per venire incontro a qualsiasi differenza tra le installazioni, la sensibilità del sensore di presenza è regolata in fabbrica sul massimo. Se si osserva che l'apparecchio funziona continuamente o semplicemente non rileva le mani con facilità, regolare a sensibilità come si indica di seguito.

REGOLAZIONE DELLA SENSIBILITÀ DEL SENSORE DI MOVIMENTO (MODELLO SL-2500N A)

- (Figura 1) Togliere le due viti situate nella parte inferiore dell'apparecchio (5).
- (Figura 3) Senza togliere completamente il frontale metallico, accedere al regolatore di sensibilità con un cacciavite piccolo. Se l'apparecchio funzionava continuamente, ridurre la sensibilità (-). In caso contrario, ossia se l'apparecchio non rilevava le mani con facilità, aumentare la sensibilità (+).

MANUTENZIONE

- Prima di effettuare qualsiasi operazione di manutenzione, assicurarsi che l'apparecchio sia completamente scollegato dalla rete elettrica.
- Gli asciugamani non richiedono una manutenzione continua, basta pulirli esternamente con uno straccio inumidito con acqua fredda, assicurandosi di togliere completamente la polvere dalla griglia di ingresso dell'aria.
- Non utilizzare detergenti o prodotti abrasivi.

MESSA FUORI SERVIZIO/RICICLAGGIO



La normativa CEE e l'impegno per le future generazioni ci obbligano a riciclare i materiali; non dimenticarsi di conferire tutti gli elementi residui dell'imballaggio ai contenitori di riciclaggio corrispondenti e di portare gli apparecchi sostituiti al centro residui più vicino.

ASSISTENZA TECNICA

L'ampia **Rete di Servizi Ufficiali S&P** garantisce un'adeguata assistenza tecnica.

In caso di anomalie di funzionamento dell'apparecchio, mettersi in contatto con uno qualsiasi dei centri citati, dove si riceverà l'assistenza opportuna.



Qualsiasi manipolazione che non sia strettamente necessaria per l'installazione dell'apparecchio e che venga effettuata da persone estranee ai **servizi ufficiali S&P** ci obbligherà ad annullare la garanzia.

Per chiarire qualsiasi dubbio rispetto agli apparecchi S&P, rivolgersi alla rete di servizi post-vendita se ci si trova in territorio italiano, o al proprio distributore ufficiale nel resto del mondo. Per individuare il distributore più vicino consultare il sito web **www.solerpalau.com**

Læs denne anvisning grundigt inden installation af apparatet og gem den for fremtidig brug. Håndtørre i serien **SL-2500N** er udviklet under sikkerhedsnormerne **IEC 60335-1** og **IEC 60335-2-23** og produceret under omfattende normer for produktion og kvalitetskontrol. Alle komponenter er verificeret og alle apparater er afprøvet ved afslutningen af produktionen.

Det anbefales at afprøve den korrekte stand og funktion af apparatet ved udpakningen, enhver fabrikationsdefekt er underlagt garanti **S&P**.

SIKKERHEDSANVISNINGER

- Den direkte installation til lysnettet skal udføres af en installatør og under overholdelse af nationale normer for elektriske installationer.
- Apparatet skal fødes via en differentialafbryder med en reststrøm der ikke overstiger 30 mA.
- Der skal installeres en afbryder for afbrydelse af strømforsyningen, denne skal have en kontaktseparation på mindst 3 mm på alle poler.
- Kontrollér at fødespændingen er i overensstemmelse med angivelserne på typeskiltet.
- Ændringer eller ombygninger der modificerer apparatets normale egenskaber, udgør en potentiel kilde til risiko.
- Dette apparat er udviklet som hvidevare for tørring af hænder. Det må ikke benyttes til andre formål, som tørring af tøj m.m.
- Apparatet må ikke benyttes i nærheden af badekar, bruser, håndvaske eller andre installationer der indeholder vand.
-  Apparatet skal installeres på et sted hvor der ikke er adgang fra bruser eller badekar.
- Undgå direkte kontakt med vand på apparatet.
- Luft ind- og udgange på apparatet må ikke tildækkes.
- Anbring ikke apparatet nær varmekilder eller udsat for sollys
- Dette apparat er ikke beregnet for brug af personer (inklusive børn) med nedsat fysisk, sensorisk eller mental kapacitet, eller som mangler erfaring og kendskab, medmindre de er overvåget eller har modtaget instruktion i brug af apparatet, af en person der er ansvarlig for deres sikkerhed.
- Børn skal overvåges så de ikke leger med apparatet.
- Kun for indendørs brug .

MODELBEKRIVELSER (FIGUR 1)

1. Metalhus.
2. Luftudgangsdysse (360°).
3. Automatisk nærhedssensor (Model SL-2500N A).
4. Manuel startknap (Model SL-2500N).
5. Skruer.
6. Gitter luftindgang.

INSTALLATION

- Inden installation af apparatet læses sikkerhedsanvisningerne grundigt.
- (Figur 2) Kontrollér at installationsstedet for apparatet overholder minimumsdimensionerne. Vi anbefaler at vælge installationshøjden efter om apparat skal benyttes på et herre- eller dametoilet.

| | Mål Y |
|---------|-------|
| Mænd | 1,2 m |
| Kvinder | 1,1 m |

- Kontrollér at væggen for installationen kan bære vægten af apparatet (6 kg.) samt en sikkerhedsmargen.
- Kontrollér at apparatets nedre forbliver frit så intet hindrer luftindgangen på apparatet.
- (Figur 1) Fjern skruerne nederst på apparatet (5). Gem skruerne for genbrug når apparatet er opsat.
- (Figur 1) Fjern metalfronten (1) og vær forsigtig med kablerne for jordtilslutning og elektrisk tilslutning.
- Ved hjælp af skabelonen der medfølger apparatet, markeres positionen for de 4 huller, med opmærksomhed på hullernes position for kabelindgang og minimumsafstande til overholdelse (Figur 2-A).
- Bor de fire huller \varnothing 8 mm og benyt de medfølgende skruer til fastspænding af huset på væggen. Kontrollér at de er egnede for denne type vægge. Herefter fortsættes med den elektriske installation.

TILSLUTNING TIL LYSNET

- Inden installation af apparatet læses sikkerhedsanvisningerne grundigt. Kontrollér at lysnettet er fuldstændig afbrudt.
- Kontrollér at netkabler har den passende dimension for apparatets effekt (2500W / 11 A).
- Tilslut netkabler til forsyningsdåse:
N (blå) // **L** (brun) //  (Gul – grøn)
- Tilslut jordforbindelsen på frontpladen og kontakten. Herefter monteres apparatets frontplade og den fastgøres med de skruer der blev fjernet tidligere.

TILSIGTET ANVENDELSE

- **Model SL-2500N:** Tryk på knappen på fronten og den varme luft begynder at strømme i ca. 30 sekunder, hvorefter håndtørreteren slukker automatisk.
- **Model SL-2500N A:** Når hænderne nærmer sig luftudgangen, og ca. 10 cm fra denne, starter bevægelsessensoren automatisk for håndtørreteren indtil hænderne fjernes.

I tilfælde af 1 minuts fortsat brug, er apparatet udviklet til at stoppe automatisk, indtil det aktiveres igen.

VIGTIGT: For at dække enhver forskel i installationerne, leveres apparatet med bevægelsessensoren fabriksindstillet til højeste følsomhed. Hvis det observeres at apparatet kører permanent eller ikke aktiveres korrekt, kan følsomheden indstilles i henhold til følgende information.

JUSTERING AF FØLSOMHED FOR BEVÆGELSESENSOR (MODEL SL-2500N A)

- (Figur 1) Fjern skruerne nederst på apparatet (5).
- (Figur 3) Uden at fjerne frontpladen helt, betjenes følsomhedsjusteringen med en lille skrue-trækker. Hvis apparatet kører permanent, reduceres følsomheden (-). I modat fald, hvor apparatet ikke registrerer hænderne korrekt, øges følsomheden (+).

VEDLIGEHOLDELSE

- Inden enhver handling skal det sikres at apparatet er fuldstændig afbrudt fra lysnettet.
- Håndtørretere kræver ikke løbende vedligeholdelse, de skal kun rengøres udvendigt med en fugtig klud med koldt vand. Det skal kontrolleres at luftindgangens gitter er helt fri for støv.
- Der må ikke benyttes opvaskemidler eller ætsende produkter.

TAGE UD AF DRIFT / GENBRUG



EF normer og vores ansvar for de kommende generationer forpligter os til genbrug af materialer; vi henstiller at al emballage anbringes i genbrugscontainere, og at udtjente apparater indleveres til nærmeste autoriserede genbrugsplads.

TEKNISK SERVICE

Det omfattende net af **Officiel Service for S&P** garanterer en passende teknisk service I tilfælde af unormaliteter i apparatets funktion, kontaktes enhver af de nævnte servicesteder, hvor problemet vil blive afhjulpet.



Enhver manipulation, der ikke er ubetinget nødvendig for installation af apparatet, udført af personer udover **Officiel Service for S&P**, medfører bortfald af garantien.

For afklaring af ethvert tvivsspørgsmål vedrørende produkter fra S&P henvises til Serviceafdelingen hos den respektive distributør. For søgning af distributør henvises til website: **www.solerpalau.com**

Przeczytaj uważnie niniejsze instrukcje przed montażem urządzenia i zachowaj je do późniejszych konsultacji. Suszarki do rąk z gamy **SL-2500N** zostały zaprojektowane według norm bezpieczeństwa **IEC 60335-1** oraz **IEC 60335-2-23** i wykonane w warunkach ścisłego nadzoru norm produkcji i kontroli jakości. Wszystkie elementy składowe zostały sprawdzone i wszystkie urządzenia zostały skontrolowane po zakończeniu montażu.

Zaleca się sprawdzenie stanu i funkcjonowania urządzenia w momencie odpakowania; wszystkie wady produkcyjne objęte są gwarancją **S&P**.

PRZEPISY BEZPIECZEŃSTWA

- Bezpośrednie podłączenie do sieci elektrycznej powinno zostać wykonane przez elektryka i zgodnie z państwowymi normami dla instalacji elektrycznych.
- Urządzenie funkcjonuje poprzez wyłącznik różnicowoprądowy (RCD), w którym prąd szczytkowy nie przekracza natężenia 30 mA.
- Należy przestawić wyłącznik w celu odłączenia od sieci prądu; należy umieścić go w odległości przynajmniej 3 mm od każdego z biegunów.
- Należy sprawdzić, czy natężenie sieci elektrycznej jest tożsame z natężeniem zaznaczonym w opisie tabliczki parametrów.
- Ingerencja w urządzenie lub taka jego modyfikacja, która zmienia cechy jego normalnego funkcjonowania, stanowią źródło potencjalnego niebezpieczeństwa.
- Niniejsze urządzenie zostało zaprojektowane jako sprzęt gospodarstwa domowego służący do suszenia rąk. Nie powinien być używany do innych celów (suszenie ubrań, itp.).
- Nie używać urządzenia w bliskiej odległości wanny, prysznicza, umywalki lub innych zbiorników wody.
-  Niniejsze urządzenie powinno być zainstalowane w miejscu, do którego nie ma dostępu z wanny lub prysznicza.
- Unikać kierowania strumienia wody bezpośrednio na urządzenie.
- Nie zasłaniać wlotu i wylotu powietrza z urządzenia.
- Nie umieszczać urządzenia w pobliżu źródła ciepła ani w miejscu wyeksponowanym na słońce.
- Niniejsze urządzenie nie jest przeznaczone do użytku przez osoby (włączając dzieci), których zdolności fizyczne, sensoryczne, czy umysłowe są ograniczone, lub nie mają doświadczenia lub niezbędnej wiedzy, chyba że użytkowanie urządzenia odbywa się pod nadzorem lub przy instrukcji wydanej przez osobę, odpowiedzialną za bezpieczeństwo.
- Dzieci powinny być nadzorowane, aby upewnić się, że nie bawią się urządzeniem.
- Wyłącznie do użytkowania wewnętrznego .

OPIS MODELI (RYSUNEK 1)

1. Metalowe pokrycie.
2. Obrotowy wylot powietrza (360°).
3. Automatyczny czujnik obecności (Model SL-2500N A).
4. Ręczny przycisk działania (Model SL-2500N).
5. Śruby.
6. Kratka wlotu powietrza.

MONTAŻ

- Przed montażem urządzenia, należy zapoznać się z zasadami bezpieczeństwa, wymienionymi powyżej.
- (Rysunek 2) Należy upewnić się, że miejsce montażu urządzenia spełnia wymienione, minimalne wymiary. Zaleca się montaż na różnych wysokościach, w zależności od tego, czy montuje się je w wc kobiet, czy mężczyzn.

| | Wymiar Y |
|-----------|----------|
| Mężczyźni | 1,2 m |
| Kobiety | 1,1 m |

- Należy upewnić się, czy ściana, na której zamontowane ma zostać urządzenie, może wytrzymać jego ciężar (6 kg) i zastosować margines bezpieczeństwa.
- Należy upewnić się, że spodnia część urządzenia nie jest zasłonięta, tak, by nic nie przeszkadzało wlotowi powietrza.
- (Rysunek 1) Usunąć śruby, umieszczone w spodniej części urządzenia (5). Zachować śruby, aby ponownie je umieścić po zawieszeniu urządzenia.
- (Rysunek 1) Zdjąć przednią, metalową część (1), uważając, by odłączyć przewód uzziemienia i złącze elektryczne.
- Według szablonu dostarczonego wraz z urządzeniem, zaznaczyć pozycję 4 otworów, biorąc pod uwagę pozycję otworu na przewody i minimalne odległości (Rysunek 2-A).
- Wykonać cztery otwory o średnicy \varnothing 8mm i użyć załączonych śrub, aby umocować korpus urządzenia do ściany. Należy upewnić się, że śruby te są odpowiednie do danego typu ściany. Następnie, przystąpić do podłączenia do prądu.

PODŁĄCZENIE DO SIECI ELEKTRYCZNEJ

- Przed montażem urządzenia, należy zapoznać się z zasadami bezpieczeństwa, wymienionymi powyżej. Należy upewnić się, że podłączenie do sieci elektrycznej jest całkowicie odłączone.
- Upewnić się, że przewody sieci są odpowiednio dobrane do mocy aparatu (2500 W / 11 A).
- Podłączyć przewody sieci we wtyczce:

N (niebieski) // **L** (brąz) //  (Żółto – zielony)

- Ponownie podłączyć klucz uzziemienia do przedniej pokrywy i złącze elektryczne. Następnie umieścić przednią pokrywę urządzenia i umocować ją za pomocą uprzednio wyjętych śrub.

INSTRUKCJE DZIAŁANIA

- **Model SL-2500N:** Nacisnąć przycisk na przedzie urządzenia, zacznie wydobywać się gorące powietrze; po upływie 30 sekund, suszarka automatycznie wyłączy się.
- **Model SL-2500N A:** Po zbliżeniu rąk pod wylot powietrza (około 10 cm od wylotu), czujnik ruchu uruchomi automatycznie suszarkę, która będzie działać tak długo, aż użytkownik cofnie ręce.

W przypadku, gdy urządzenie pracuje nieprzerwanie przez 1 minutę, jest ono zaprogramowane, aby się automatycznie wyłączyć. Suszarka włączy się przy ponownym użytkowaniu.

UWAGA: Aby ujednocilić działanie we wszystkich typach montażu, czujnik obecności jest zaprogramowany fabrycznie na maksymalną czujność. W razie, gdy urządzenie działa bez przerwy lub nie wykrywa obecności rąk z łatwością, należy regulować jego czujność, jak zostaje wyjaśnione poniżej.

REGULOWANIE CZUJNOŚCI CZUJNIKA RUCHU (MODEL SL-2500N A)

- (Rysunek 1) Usunąć śruby, umieszczone w spodniej części urządzenia (5).
- (Rysunek 3) Bez zdejmowania całości metalowej, przedniej części, można za pomocą małego śrubokręta regulować czujnik ruchu. Jeśli urządzenie działa nieprzerwanie, powinno zmniejszyć się jego czujność (-). W przeciwnym wypadku, gdy urządzenie nie wykrywa z łatwością obecności rąk, należy zwiększyć czujność (+).

KONSERWACJA

- Przed przystąpieniem do jakiegokolwiek czynności konserwacji, należy upewnić się, że urządzenie odłączone jest od sieci elektrycznej.
- Suszarki nie wymagają ciągłej konserwacji, należy czyścić je od zewnątrz, za pomocą szmatki zwilżonej zimną wodą. Należy upewnić się, że kratka wlotu powietrza pozostaje zawsze czysta od kurzu.
- Nie używać detergentów, ani produktów żrących.

DEMONTAŻ / RECYKLING



Normy CEE oraz zobowiązania wobec przyszłych pokoleń nakazują recykling materiałów; uprasza się o umieszczenie wszystkich elementów opakowania w odpowiednich kontenerach przeznaczonych do recyklingu, a także przekazanie wycofanych z użytku urządzeń do najbliższej Organizacji Odzysku.

POMOC TECHNICZNA

Rozbudowana **Sieć Oficjalnych Usług S&P** gwarantuje odpowiednią pomoc techniczną.

W przypadku zaobserwowania jakichkolwiek anomalii w funkcjonowaniu urządzenia, uprasza się o kontakt z jednym ze wspomnianych punktów usług, gdzie można skorzystać z odpowiedniej pomocy.



Jakakolwiek ingerencja w urządzenie, niezwiązana bezpośrednio z jego montażem, wykonana przez osobę inną, niż należąca do **Sieci Oficjalnych Usług S&P**, prowadzi w konsekwencji do utraty gwarancji.

W razie jakiegokolwiek wątpliwości dotyczącej produktów S&P, należy udać się do Sieci Oficjalnych Usług Po Sprzedaży na terytorium Hiszpanii, lub do lokalnego dystrybutora w danym kraju. Aby ustalić jego lokalizację, należy skonsultować stronę **www.solerpalau.com**

нимательно прочтите эту инструкцию перед установкой прибора и сохраните ее на будущее. Сушилки для рук серии **SL-2500N** соответствуют стандартам безопасности **IEC 60335-1** и **IEC 60335-2-23** и изготовлены при соблюдении жестких производственных нормативов и нормативов контроля качества. Все узлы прошли проверку, и все готовые электроприборы были испытаны после сборки.

Рекомендуется проверять состояние и работу электроприбора после снятия упаковки, любой дефект изготовления покрывается гарантией **S&P**.

ПРЕДУПРЕЖДЕНИЯ ТЕХНИКИ БЕЗОПАСНОСТИ

- Непосредственное подключение к электросети должен выполнять монтажник при соблюдении национальных норма и правил монтажа электроприборов.
- Устройство должно быть запитано через устройство защитного отключения (УЗО) с номинальным остаточным рабочим током не более 30 мА.
- Необходимо включить в контур выключатель для отключения устройства от питающей сети, в котором расстояние между контактами по каждому полюсу должно быть не менее 3 мм.
- Необходимо убедиться в соответствии величины напряжения в электрической сети значению напряжения, указанному на паспортной табличке с техническими характеристиками электроприбора.
- Переделки или изменения в конструкции прибора, изменяющие его обычные рабочие характеристики представляют потенциальный источник опасности.
- Данный электроприбор создан как домашний электроприбор для сушки рук. Запрещается его использование для других целей, как например, для сушки белья и других аналогичных применений.
- Электроприбор не должен использоваться рядом с ванной, душем, умывальником и другими источниками воды.
-  Запрещается устанавливать этот электроприбор внутри душевой или ванной.
- Следует избегать прямого попадания воды на электроприбор.
- Запрещается перекрывать доступ воздуха в прибор или препятствовать выходному воздушному потоку.
- Не размещайте электроприбор рядом с источниками тепла или под прямыми лучами солнца.
- Данный электроприбор не предназначен для использования лицами (включая детей) с пониженными физическими, ментальными или сенсорными способностями, если только они не используют прибор под наблюдением лица, ответственного за безопасность прибора, или не получили от такого лица исчерпывающие инструкции по работе с электроприбором.
- Следует следить за тем, чтобы дети не играли с электроприбором.
- Электроприбор предназначен только для установки в помещениях. 

ОПИСАНИЕ МОДЕЛЕЙ (РИСУНОК 1)

1. Металлический кожух.
2. Вращающийся раструб для направления потока выходящего воздуха (360°).
3. Автоматический датчик присутствия (Модель SL-2500N A).
4. Ручная кнопка запуска (Модель SL-2500N).
5. Винты.
6. Решетка воздухозабора.

МОНТАЖ

- Перед тем как приступить к монтажу электроприбора, внимательно прочтите все указанные ранее предупреждения техники безопасности.
- (Рис. 2) Убедитесь в том, что место установки электроприбора отвечает указанным требованиям к минимальным размерам. Рекомендуется изменять высоту установки электроприбора в зависимости от того, будут ли им пользоваться мужчины или женщины.

| | Размер Y |
|---------|----------|
| Мужчины | 1,2 м |
| Женщины | 1,1 м |

- Необходимо убедиться, что стена, на которой предполагается установить электроприбор, может выдержать его вес (6 кг) плюс некоторый запас прочности.
- Необходимо также убедиться в том, что нижняя часть электроприбора свободна, т.е., ничто не препятствует входу воздуха в прибор.
- (Рисунок 1) Выньте два винта из нижней части электроприбора (5). Спрячьте их, чтобы затем вставить на место после подвешивания прибора.
- (Рисунок 1) Снимите переднюю металлическую стенку, (1) отделив при этом друг от друга провод заземления и провод электрического соединения.
- При помощи трафарета, поставляемого вместе с электроприбором, наметьте местоположение 4 отверстий, учитывая при этом расположение входящих кабелей и необходимость соблюдать указанные минимальные расстояния (Рисунок 2-А).
- Просверлите четыре отверстия \varnothing 8 мм и при помощи четырех винтов зафиксируйте корпус электроприбора на стене. Убедитесь в том, что винты подходят для данного типа стены. Затем приступайте к выполнению электрических подключений.

ПОДКЛЮЧЕНИЕ К ЭЛЕКТРОСЕТИ

- Перед тем как приступить к монтажу электроприбора, внимательно прочтите все указанные ранее предупреждения техники безопасности. Убедитесь в том, что электрическая сеть полностью обесточена.
- Убедитесь в том, что поперечное сечение сетевых кабелей соответствует мощности электроприбора (2500 Вт / 11 А).
- Подключите сетевые кабели к соединительной вилке:

N (синий) // **L** (коричневый) //  (Желто-зеленый)

- Заземлите переднюю панель и электрический разъем. Теперь верните переднюю панель на место и закрепите ее двумя ранее вынутыми винтами.

ИНСТРУКЦИИ ПО ЭКСПЛУАТАЦИИ

- **одежда SL-2500N:** Нажмите на кнопку на передней панели; из сушилки начнет поступать горячий воздух; по истечении 30 секунд сушилка для рук отключится автоматически.
- **Модель SL-2500N A:** Если поднести руки снизу к растрескиванию для подачи воздуха примерно на расстоянии 10 см от него, датчик движения автоматически включит сушилку, которая будет работать до тех пор, пока пользователь не отведет руки.

Устройство запрограммировано таким образом, что по истечении 1 минуты непрерывной работы оно автоматически отключается до следующего использования.

ВАЖНОЕ ПРИМЕЧАНИЕ: Чтобы свести к минимуму воздействие возможного разброса обстоятельств установки, датчик присутствия настроен на заводе-изготовителе на максимальную чувствительность. Если окажется, что устройство из-за этого постоянно работает или просто не определяет наличие рук с достаточной легкостью, чувствительность датчика можно отрегулировать, как указано ниже.

РЕГУЛИРОВКА ЧУВСТВИТЕЛЬНОСТИ ДАТЧИКА ДВИЖЕНИЯ (МОДЕЛЬ SL-2500N A)

- (Рисунок 1) Выньте два винта из нижней части электроприбора (5).
- (Рисунок 3) Не снимая полностью переднюю металлическую часть, вставьте небольшую отвертку в винт регулятора чувствительности. Если прибор работает, не выключаясь, уменьшите чувствительность датчика (-). Если, напротив, прибор не регистрирует поднесенные руки, увеличьте ее (+).

ТЕХНИЧЕСКОЕ ОБСЛУЖИВАНИЕ

- Перед началом проведения любых операций по техническому обслуживанию необходимо убедиться в полном отключении электроприбора от электросети.
- Сушилка для рук не требует постоянного обслуживания, ее лишь нужно протирать снаружи влажной салфеткой, смоченной холодной водой. Необходимо следить за тем, чтобы на решетке воздухозабора не скапливалась пыль.
- Нельзя использовать ни детергенты, ни абразивные вещества.

ВЫВОД ИЗ ЭКСПЛУАТАЦИИ / УТИЛИЗАЦИЯ



Законодательство Европейского Союза и наши обязательства перед будущими поколениями, обязывают нас обязательно выполнять утилизацию использованных в приборе материалов. Мы просим не забывать утилизировать всю оставшуюся упаковку в соответствующие контейнеры для отходов, а также сдавать неисправные электроприборы в ближайшие центры по переработке отходов.

ТЕХНИЧЕСКАЯ ПОДДЕРЖКА

Развитая **сеть послепродажного обслуживания Soler Palau** гарантирует качественное техническое обслуживание продукции.

В случае обнаружения ненормальной работы электроприбора, необходимо связаться с любым представительством указанной сети, где вы получите необходимое обслуживание.



Любые работы с электроприбором, выходящие за рамки операций по установке прибора, выполненные посторонними лицами, не являющимися представителями **официальной сети Soler Palau**, прекращают действие гарантии.

С любыми вопросами по поводу продукции компании S&P обращайтесь в сеть послепродажного обслуживания Post Venta, если вы находитесь на территории Испании, или к местному дистрибутору, если вы находитесь в какой-либо другой стране мира. Об их местонахождении можно узнать на сайте **www.solerpalau.com**

Прочитајте пажљиво ове инструкције пре инсталирања апарата и сачувајте их за будуће коришћење. Апарати за сушење руку спектра **SL-2500N** су дизајнирани по правилима сигурносне номенклатуре **IEC 60335-1** и **IEC 60335-2-23** и произведени по строгим правилима производње и контроле квалитета. Сви делови су проверени и сви апарати преконтролисани на крају монтажа.

Препоручује се провера исправног стања и рада апарата у тренутку отпакивања, било какав дефект у производњи је покривен гаранцијом **S&P**.

СИГУРНОСНА УПОЗОРЕЊА

- директну инсталацију на електричну мрежу треба да уради мајстор за инсталације у складу са националним нормама за електричне инсталације.
- Апарат треба да се напаја путем диференцијалног прекидача (РЦД) са одговарајућом струјом чије функционисање не прелази 30mA.
- Треба поставити прекидач који се искључује са мреже напајања, и који нема додирних тачака на најмање 3mm са сваке стране.
- Проверити напон напајања са електричне мреже, треба да се подудари са назначеним на списку карактеристика.
- Интервенције или померања која проузрокују мењање нормалних карактеристика рада апарата представљају могући извор опасности.
- Овај апарат је направљен за кућну употребу за сушење руку. Не треба га користити у друге сврхе, као за сушење одеће... итд.
- Апарат не треба користити у близини каде, туша, лавабоа и других водених санитарнија.
-  Овај апарат треба да буде постављен на место, одакле се не може дохватити док сте испод туша или у кади.
- Избежавати директан контакт воде са апаратом.
- Не сме се затварати излаз или улаз ваздуха у апарат.
- Не постављати апарат близу извора топлоте и не сме да буде изложен сунцу.
- Овај апарат није погодан за коришћење од стране особа (укључујући децу) чији физички, осетни или ментални капацитети су сужени, или су без искуства и познавања, осим ако их не надгледа или обучава о употреби апарата особа одговорна за његову сигурност.
- Децу треба надгледати да бисте били сигурни да се не играју са апаратом.
- Само за употребу у ентеријеру .

ОПИС МОДЕЛА (СЛИКА 1)

1. Метална маска.
2. Покретни отвор за излаз ваздуха (360°).
3. Одговарајући аутоматски сензор (модел SL-2500N A).
4. Ручно дугме за стављање у погон (модел SL-2500N).
5. Шrafoви.
6. Решетка за улаз ваздуха.

ИНСТАЛАЦИЈА

- Пре приступања инсталацији апарата, прочитајте пажљиво упозорења о сигурности која су у претходном тексту назначена.
- (Слика 2) Уверите се да место где ћете поставити апарат испуњава минималне назначене димензије. Препоручујемо различиту висину инсталације апарата, у зависности од тога да ли се посатвља у тоалету за мушкарце или за жене.

| | Мере Y |
|----------|--------|
| Мушкарци | 1,2 m |
| Жене | 1,1 m |

- Уверите се да зид где ћете инсталирати апарат може да поднесе тежину апарата (бкг) примењујући сигурносни простор.
- Уверите се да ће доњи део апарата остати слободан, на начин да ништа не смета уласку ваздуха у апарат.
- (Слика 1) Уклоните два шрафа који се налазе на доњем делу апарата (5). Сачувајте шrafoве да бисте их поново употребили, кад поставите апарат.
- (Слика 1) Уклоните предњи метални део (1) водећи рачуна да кабл за прикључивање и електрични прикључак буду слободни.
- Уз помоћ упутства које је приложено уз апарат, обележите позиције за 4 рупе, имајући у виду и позицију рупе за улазак каблова, поштујући минимално растојање (Слика 2-А).
- Избушите четири рупе од 8мм и користите приложене шrafoве да бисте причврстили апарат за зид. Уверите се да су шrafoви одговарајући за тип зида на који монтирате апарат. Затим почните са електричним прикључивањем.

ПРИКЉУЧИВАЊЕ НА ЕЛЕКТРИЧНУ МРЕЖУ

- Пре приступања инсталацији апарата, пажљиво прочитајте упозорења о сигурности која су у претходном тексту назначена. Уверите се да је електрична мрежа у потпуности искључена.
- Уверите се да су каблови из мреже адекватни за снагу апарата (2500W / 11A).
- Прикључите каблове са мреже на постоље за прикључивање:
N (плаво) // L (браон) //  (Жуто – зелено)
- Поново прикључте спољни део за предњу маску и електрични прикључак. Након тога поставите предњу маску на апарат и причврстите је са два шрафа које сте претходно скинули.

НАЧИН КОРИШЋЕЊА

- **Модел SL-2500N:** Притисните предње дугме и врућ ваздух ће почети да излази током 30 секунди, и након тог времена, апарат за сушење руку ће се аутоматски зауставити.
- **Модел SL-2500N А:** Кад приближите руке испод излаза за ваздух, на отприлике 10цм од истог, сензор за покрет ће аутоматски укључити апарат за сушење руку док их корисник не склони.

У случају да прође 1 минут континуираног рада, апарат је програмиран да се аутоматски искључи, до новог коришћења.

ВАЖНО: Да би се задовољила било каква разлика у инсталацијама, осетљивост сензора је прилагођена у фабрици на максималну осетљивост. Ако приметите да апарат ради без престанка или једноставно не примећује руке са лакоћом, треба да прилагодите осетљивост по ономе како је назначено у наставку.

ПРИЛАГОЂАВАЊЕ ОСЕТЉИВОСТИ СЕНЗОРА ПОКРЕТА (МОДЕЛ SL-2500N А)

- (Слика 1) Склоните два шрафа који се налазе на доњем делу апарата (5).
- (Слика 3) Не скидајући комплетно метални предњи део, приступите помоћу малог шрафцигера регулатору осетљивости. Ако је апарат непрекидно радио, треба да смањите осетљивост (-). У супротном случају, ако апарат није лако регистровао руке, треба да га повећате (+).

ОДРЖАВАЊЕ

- Пре било какве операције одржавања уверите се да је апарат потпуно искључен са електричне мреже.
- Апарати за сушење руку не захтевају континуирано одржавање, само треба да их чистите споља употребљавајући мокру крпу, са хладном водом. Уверите се да је решетка за улазак ваздуха потпуно чиста од прашине.
- Не користите детерџент ни хемијска средства.

ВАН УПОТРЕБЕ / РЕЦИКЛАЖА



Правила Е.У. и обавезе које треба да имамо према будућим генерацијама, обавезују нас на рециклажу материјала; молимо вас да не заборавите да приложите све преостале делове амбалаже на одговарајућа места рециклаже, као и да однесете замењене апарате у најближу установу за управљање отпадом.

ТЕХНИЧКА ПОДРШКА

Широка **Мрежа службених услуга S&P** гарантује адекватну техничку подршку.

У случају да приметите неку аномалију у раду апарата, молимо да ступите у контакт са било којом поменутом службом, где ће вас благовремено послужити.



Било каква манипулација, која није стриктно неопходна за инсталацију апарата, коју изврши особље из **Мреже службених услуга S&P**, обавезује нас да поништимо вашу гаранцију.

Да би се разјаснио било какав неспоразум у односу на производе S&P обратите се Мрежи услуга накнадне продаје ако се налазите на територији Шпаније, или вашем извршном дистрибутеру у остатку света. За његово проналажење можете консултовати ВЕБ: **www.solerpalau.com**

Cihazı kurmadan önce bu talimatları dikkatle okuyun ve ileride başvurmak için saklayın. **SL-2500N** el kurutucu serisi, **IEC 60335-1** ve **IEC 60335-2-23** güvenlik standartlarına uygun olarak tasarlanmıştır ve sıkı üretim standartları ve kalite kontrolü altında üretilmiştir. Montaj sonrasında tüm bileşenler test edilmiştir ve tüm cihazlar kontrol edilmiştir.

Ambalajından çıkarıldığında ekipmanın uygun koşullarda ve çalışır durumda olduğunu kontrol etmelisiniz, olası herhangi bir kusur **S&P** garantisini kapsamaktadır.

GÜVENLİK UYARILARI

- Ana şebeke bağlantısı montör tarafından ve ulusal kablolama yönetmeliklerine uygun olarak gerçekleştirilmelidir.
- Cihaz beslemesi, nominal artık işletim akımı 30 mA değerini aşmayacak şekilde bir kademeli anahtar (RCD) üzerinden yapılmalıdır.
- Güç kaynağı bağlantısının kesilebilmesi için bir şalter yerleştirilmelidir, tüm kutuplar için en az 3 mm kontak açılması sağlamalıdır.
- Şebekenin besleme voltajının isim tabelası üzerinde belirtildiği gibi olduğunu kontrol edin.
- Cihazın normal işletim karakteristiklerini değiştiren müdahaleler veya değişiklikler olası birer tehlike kaynağı oluşturmaktadır.
- Cihaz, elleri kurutmak için elektrikli bir alet olarak tasarlanmıştır. Kıyafetlerin kurutulması, vs. gibi amaçlar için kullanmayın.
- Elektrikli cihazı; küvet, duş, tuvalet veya diğer su içeren kapların yakınında kullanmayın.
-  Bu cihaz, duş veya banyo içerisinden erişilemeyecek şekilde monte edilmelidir.
- Cihazın üzerine doğrudan su püskürtmeyin.
- Cihazın çıkışı veya girişini kapatmayın.
- Isı kaynaklarının yakınına yerleştirmeyin veya güneş ışığına maruz bırakmayın.
- Bu cihazın, güvenlik için sorumlu veya talimat verecek bir kişi olmadıkça, çocuklar dahil fiziksel, algısal veya ruhsal engeli bulunan kişiler veya bilgisiz kişiler tarafından kullanılması amaçlanmamıştır.
- Bu cihaz çocuklar için değildir, cihazla oynamalarını sağlamak için kontrol edilmelidir.
- Sadece dahili mekanlarda kullanım içindir .

MODEL AÇIKLAMASI (ŞEKİL 1)

1. Metal kapak.
2. Ağız ayarlanabilir hava çıkışı (360°).
3. Otomatik varlık sensörü (Model SL-2500N A).
4. Düğmeyle çalıştırma (Model SL-2500N).
5. Vidalar.
6. Hava giriş ızgarası.

KURULUM

- Kurulumdan önce lütfen yukarıda listelenen güvenlik uyarılarını okuyun.
- (Şekil 2) Cihazın kurulumunu yaptığınız yerin, belirtilen minimum boyutlarla uyumlu olduğundan emin olun. Erkekler veya kadınlar için amaçlanmasına bağlı olarak cihaz kurulum yüksekliğinin değiştirilmesini tavsiye ederiz.

| | Ölçüm Y |
|----------|---------|
| Erkekler | 1,2 m |
| Kadınlar | 1,1 m |

- Kurulum yaptığınız duvarın, bir güvenlik payıyla beraber cihazın ağırlığını (6 kg) destekleyebileceğinden emin olun.
- Cihaza hava girişinin engellenmemesi için, cihazın alt tarafının boş olduğundan emin olun.
- (Şekil 1) Cihazın alt tarafındaki iki vidayı çıkartın (5). Cihazın asılmasından sonra geri takmak üzere bu vidaları saklayın.
- (Şekil 1) Kabloya ve elektrik bağlantısına zarar vermemek için dikkat ederek ön metal parçayı (1) çıkartın.
- Cihazla beraber tedarik edilen şablonu kullanarak 4 vida deliğinin konumunu işaretleyin, kablo girişi için deliğe ve ilgili minimum mesafelere dikkat edin (Şekil 2-A).
- Dört adet 8 mm çaplı deliği delin ve gövdeyi duvara sabitlemek için vidaları kullanın. Bunların duvar tipi için uygun olduğundan emin olun. Ardından elektrik bağlantısı ile devam edin.

ANA ŞEBEKE BAĞLANTISI

- Kurulumdan önce lütfen yukarıda listelenen güvenlik uyarılarını okuyun. Güç kaynağının bağlantısının tamamen kesilmiş olduğundan emin olun.
- Elektrik şebekesi kablolarının, cihazın çıkışına uygun kesitte olduğundan emin olun (2500W / 11 A).
- Elektrik kablolarını bağlantı fişlerine takın:
N (mavi) // L (kahverengi) //  (Sarı – yeşil)
- Topraklama ucunu ön kapağa ve elektrik bağlantısına tekrar bağlayın. Ardından cihazın ön kapağını yerleştirin ve daha önce çıkartılan iki vidayla sabitleyin.

KULLANIM TALİMATLARI

- **Model SL-2500N:** Öndeki düğmeye basıldığında yaklaşık 30 saniye kadar sıcak hava verilecektir, bu süre sonunda el kurutucu otomatik olarak duracaktır.
- **Model SL-2500N A:** Ellerinizi hava çıkışının altında yaklaşık 10 cm mesafeye getirdiğinizde, el kurutucunun hareket sensörü ellerinizi çekene kadar otomatik olarak bağlantı sağlayacaktır.

1 dakika sürekli çalışma durumunda, cihaz yeni kullanım için otomatik olarak durmak üzere programlıdır.

ÖNEMLİ: Kurulumdaki herhangi bir farklılık durumunda uyum sağlamak üzere, varlık sensörü fabrikada maksimum hassasiyet için ayarlanmıştır. Cihazın sürekli olarak çalışması durumunda veya elleri kolayca algılayamaması durumunda, cihazın hassasiyeti aşağıda verildiği gibi ayarlanmalıdır.

HAREKET SENSÖRÜ HASSASİYET AYARLAMASI (MODEL SL-2500N A)

- (Şekil 1) Cihazın alt tarafındaki iki vidayı çıkartın (5).
- (Şekil 3) Metal çerçeveyi tamamen çıkartmadan, ufak bir tornavida ile hassasiyet ayar regülatörüne erişilebilir. Cihaz sürekli çalışıyorsa, hassasiyetini azaltın (-). Aksi takdirde, cihaz ellerinizi kolayca algılayamıyorsa, hassasiyet artırılmalıdır (+).

BAKIM

- Herhangi bir bakım işlemi öncesinde, cihazın elektrik şebekesi bağlantısının tamamen kesildiğinden emin olun.
- El kurutucular sürekli bakım gerektirmez, temizleme sadece harici olarak soğuk su ile nemiendirilmiş bir bez kullanılarak yapılmalıdır. Hava giriş izgaralarının toz içermediğinden emin olun.
- Deterjanlar veya aşındırıcı malzemeler kullanmayın.

HİZMET DIŞI BIRAKMA / GERİ DÖNÜŞÜM



EEC direktifleri ve gelecek nesillere olan sorumluluklarımız çerçevesinde, malzemelerin geri dönüşümü gerekmektedir; lütfen fazla gelen tüm ambalaj malzemelerini uygun geri dönüşüm yöntemine göre elden çıkartın ve kullanılmayan ekipmanı en yakın atık yönetim idaresine bırakın.

TEKNİK YARDIM

Geniş **S&P yetkili servis ağı**, yeterli teknik destek sağlamayı garanti etmektedir.

Cihazın çalışmasında herhangi bir anormallik farkederseniz, uygun bir şekilde dikkate alınması için lütfen en yakın servise başvurun.

Cihazın kurulumu için kesin bir biçimde gerekli olmayan, **S&P yetkili servisleri** dışında yapılmış deęişiklikler, garantinizin geçersiz olmasına yol açacaktır.

S&P ürünleri ile ilgili herhangi bir sorunuz için; İspanya için Satış Sonrası Servis Ağı ile veya dünyanın diğer kısımlarında satıcınızla irtibat kurun. Size en yakın olanı bulmak için web sayfamızı ziyaret edin, **www.solerpalau.com**



S&P SISTEMAS DE VENTILACIÓN, S.L.U.

C/ Llevant, 4
08150 Parets del Vallès (Barcelona)
España
Tel. +34 93 571 93 00
Fax +34 93 571 93 01
Intal Fax +34 93 571 93 11
consultas@solerpalau.com
www.solerpalau.es

Servicio de Asesoría Técnica España

Tel. 901 11 62 25
Fax 901 11 62 29

International Technical Assistance

In case of any doubt, please visit www.solerpalau.com
or get in touch with the local dealer



Ref. 1431224-1